



Radość z jazdy



# THE 3

TOURING

# NOWE BMW SERII 3 TOURING.



# INNOWACJE I TECHNOLOGIE.



18 Napęd i układ jezdny



20 Systemy wspomagające kierowcę  
21 Bezpieczeństwo

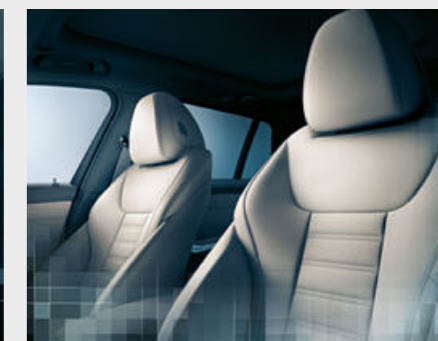

22 Łączność i infrozrywka  
23 Komfort i funkcjonalność

# WYPOSAŻENIE.



24 Modele i linie stylistyczne



30 BMW Individual



32 Inne wyposażenie

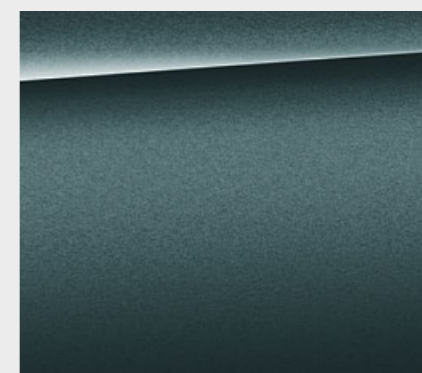

36 Kolorystyka karoserii

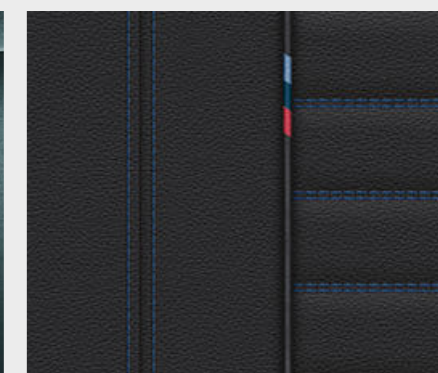

38 Kolorystyka wnętrza



40 Kolorystyka, koła i opony



41 Oryginalne akcesoria BMW

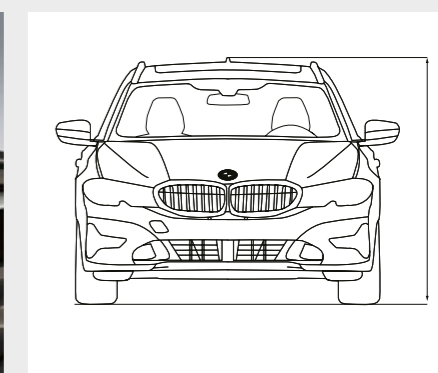

42 Dane techniczne

**FORMA W PEŁNYM  
WYMIARZE.**



FIZYKA ZNA GRANICE.  
ZACHWYT NIE.





WYRAZISTE KSZTAŁTY  
TWORZĄ ZAPADAJĄCY  
W PAMIĘĆ WYGLĄD.



**POZWÓL TECHNOLOGII  
POMYŚLEĆ O WSZYSTKIM.**



PEŁNA MOC PRZYCIĄGANIA.

ZAPEWNIĄ WIELKIM PLANOM  
JESZCZE WIĘKSZE MOŻLIWOŚCI.





SPROSTA KAŻDEMU  
WYZWANIU.



**Sportowe, wszechstronne i pewne siebie** Atletyczne proporcje, dynamiczna sylwetka i optymalna aerodynamika II Światła laserowe BMW<sup>1</sup> II Muskularna partia barkowa karoserii II Diodowe lampy tylne II 19-calowe obręcze kół BMW Individual ze stopów lekkich<sup>1</sup>. **Innowacyjne systemy wspomagające kierowcę i komunikacja sieciowa** II System asystujący kierowcy Professional z wieloma funkcjami bezpieczeństwa i komfortu<sup>1,\*</sup> II Indywidualnie konfigurowalny BMW Live Cockpit Professional: 12,3-calowy wyświetlacz wskaźników i 10,25-calowy monitor pokładowy II Cyfrowy kluczyk<sup>1,2,\*</sup>. **Funkcjonalne i komfortowe wyposażenie** Oświetlenie powitalne Welcome Light Carpet<sup>1</sup> II Lepsza akustyka wnętrza II Składane siedzenia tylne z oparciem dzielonym w proporcjach 40:20:40 II Duża, elastyczna przestrzeń bagażowa II Pakiet akcesoriów do bagażnika z szyną antypoślizgową<sup>1</sup> II Oddzielnie otwierana szyba tylna. **Doskonała dynamika jazdy i imponująca wydajność** BMW M340i xDrive<sup>3</sup> II Sportowy dyferencjał M<sup>1,4,\*</sup> II Adaptacyjny układ jezdy M<sup>1</sup> II Aktywne klapy powietrza w atrapie chłodnicy II Efficient Lightweight II Model z napędem hybrydowym typu plug-in<sup>5</sup>. **Funkcjonalność w najbardziej sportowej postaci – nowe BMW serii 3 Touring.**

<sup>1</sup> Wyposażenie dodatkowe.

<sup>2</sup> Do korzystania wymagane jest konto BMW ConnectedDrive i kompatybilny smartfon z systemem operacyjnym Android, technologią NFC i zintegrowanym systemem Secure Element. Kompatybilność tylko z wybranymi smartfonami z systemem Android 8.0 lub wyższym. Dla klientów nieposiadających kompatybilnego smartfonu oferowana jest wysokiej jakości Key Card.

<sup>3</sup> Dostępne od 11/2019.

<sup>4</sup> Standard w M340i xDrive.

<sup>5</sup> Dostępne od 07/2020.

\*Dostępność niektórych elementów wyposażenia i funkcji zależy od wersji silnikowej lub innego wyposażenia dodatkowego. Dostępność może się różnić w zależności od rynku. Szczegółowe informacje o okresach obowiązywania, wyposażeniu standardowym i dodatkowym dostępne są na stronie [www.bmw.pl](http://www.bmw.pl), w cenniku oraz u dealerów BMW.

**BMW EFFICIENTDYNAMICS.**  
MNIJSZA EMISJA. WIĘKSZA RADOŚĆ Z JAZDY.

■ wyposażenie standardowe □ wyposażenie dodatkowe



## NAJWAŻNIEJSZE CECHY SILNIKÓW NOWEGO BMW SERII 3 TOURING.

### BMW 330i

- 4-cylindrowy silnik benzynowy BMW TwinPower Turbo o mocy 190 kW (258 KM) i momencie obrotowym 400 Nm<sup>1,2</sup>
- przyspieszenie 0–100 km/h: 5,9 s<sup>1</sup>
- prędkość maksymalna: 250 km/h<sup>1</sup>
- zużycie paliwa w cyklu mieszanym: 6,8–7,6 l/100 km
- emisja CO<sub>2</sub> w cyklu mieszanym: 155–173 g/km

### BMW 320d

- 4-cylindrowy silnik diesla BMW TwinPower Turbo o mocy 140 kW (190 KM) i momencie obrotowym 400 Nm<sup>1</sup>
- przyspieszenie 0–100 km/h: 7,1 s<sup>1</sup>
- prędkość maksymalna: 230 km/h<sup>1</sup>
- zużycie paliwa w cyklu mieszanym: 5,1–5,8 l/100 km
- emisja CO<sub>2</sub> w cyklu mieszanym: 132–151 g/km

■ **Standardowy układ jezdny** z osią przednią z dwuprzegubowymi kolumnami MacPhersona i pięciowahaczową osią tylną zapewnia wysoką precyzję prowadzenia, zwinność i komfort.

□ **Sportowy układ jezdny M<sup>3</sup>\*** obejmuje zawieszenie niższe o ok. 10 mm oraz bardziej sportowe zestrojenie układu.

□ **Obniżony adaptacyjny układ jezdny M\*** o regulowanym ustawieniu amortyzatorów pozwala wybierać pomiędzy zawieszeniem komfortowym a sportowym.

□ **Sportowy dyferencjał M<sup>3</sup>\*** optymalizuje trakcję i stabilność jazdy przy dynamicznej jeździe oraz na nawierzchni o różnicowanych właściwościach.

□ Wydajne **hamulce sportowe M<sup>3</sup>\*** mają duże tarcze hamulcowe i ekskluzywne niebieskie zaciski hamulcowe z napisem M.

■ **Napęd na cztery koła BMW xDrive** adaptacyjnie rozdziela moment napędowy na oś przednią i tylną, poprawiają trakcję, dynamikę i bezpieczeństwo jazdy.

### AERODYNAMIKA

■ Dzięki różnym optymalizacjom aerodynamiki BMW ma świetny współczynnik oporu powietrza. Ma to pozytywny wpływ na wydajność i stabilności jazdy oraz obniża odgłosy jazdy wewnątrz auta. To zasługa między innymi takich rozwiązań jak atrapa chłodnicy Active Air Stream, pełna osłona podwozia, lotki aerodynamiczne z tyłu czy zasłony powietrzne w pasie przednim.

### PRZEŁĄCZNIK WŁAŚCIWOŚCI JEZDNYCH

■ Przełącznik właściwości jezdnych\* umożliwia wybór standardowego trybu COMFORT, ekonomicznego trybu ECO PRO lub trybów SPORT i SPORT+ umożliwiających jeszcze bardziej dynamiczną jazdę. Opcjonalna interaktywna funkcja Adaptive Mode stale dostosowuje adaptacyjny układ jezdny, układ kierowniczy i skrzynię Steptronic do danej sytuacji.

### ATRAPA CHŁODNICY ACTIVE AIR STREAM

■ Active Air Stream otwiera klapy powietrzne w atrapie chłodnicy w zależności od zapotrzebowania silnika i klimatyzacji wnętrza na chłodzenie. Ponadto ruchome klapy za grillem atrapy chłodnicy zmniejszają po zamknięciu opór powietrza, poprawiając przez to aerodynamikę.

### ODZYSK ENERGII HAMOWANIA

■ Odzysk energii hamowania oznacza, że alternator wytwarza prąd przede wszystkim wtedy, gdy zdejmujesz nogę z gazu lub hamujesz – niewykorzystana dotąd energia kinetyczna przekształcana jest na energię elektryczną, która zasila akumulator.

### 8-STOPNIOWA SPORTOWA SKRZYŃNIA STEPTRONIC.

□ 8-stopniowa skrzynia Steptronic\* umożliwia znacznie większy komfort zmiany biegów i jazdy dzięki gęstszemu zestopniowaniu przełożeń i zmniejszeniu skoków obrotów. Takie rozwiązanie pozwala połączyć maksymalny komfort z imponującą dynamiką oraz niższym zużyciem paliwa.

### INTELIĞENTNA FUNKCJA AUTO START/STOP

□ Inteligentna funkcja Auto Start/Stop\* analizuje dane systemu nawigacyjnego oraz z systemów radarowych i kamer. W przypadku wykrycia możliwości natychmiastowego kontynuowania jazdy (np. skręceniu) silnik nie wyłącza się automatycznie w czasie postoju.



<sup>1</sup> Wartości wstępne; brakujące dane nie były dostępne w chwili zamknięcia wydania.

<sup>2</sup> Ograniczona elektronicznie.

<sup>3</sup> Standard w M340i xDrive.

<sup>4</sup> Dostępne od 11/2019.

\* Dostępność niektórych elementów wyposażenia i funkcji zależy od wersji silnikowej lub innego wyposażenia dodatkowego. Dostępność może się różnić w zależności od rynku. Szczegółowe informacje o okresach obowiązywania, wyposażeniu standardowym i dodatkowym dostępne są na stronie [www.bmw.pl](http://www.bmw.pl), w cenniku oraz u dealerów BMW.

# SYSTEMY WSPOMAGAJĄCE KIEROWCĘ.

## BMW Personal CoPilot Wspomaga, jeśli tego chcesz.

□ **System asystujący kierowcy Professional<sup>1,\*</sup>** zapewnia optymalny komfort i maksymalne bezpieczeństwo w wielu krytycznych i monottonnych sytuacjach na drodze, oferując takie systemy jak asystent kierowania i prowadzenia po pasie ruchu ze wspomaganie w ciasnych miejscach, asystent zatrzymania awaryjnego, lokalne ostrzeżenie przed zagrożeniami, asystent utrzymania pasa ruchu z aktywną ochroną przed kolizją boczną oraz inne funkcje bezpieczeństwa.

□ **Aktywny regulator prędkości z funkcją Stop & Go<sup>\*</sup>** utrzymuje przy prędkości od 30 do 160 km/h żądany odstęp od poprzedzającego pojazdu, zatrzymuje się i rusza z miejsca w trybie stop-and-go. Asystent ograniczeń prędkości umożliwia przejmowanie ograniczeń prędkości do regulatora prędkości. Ostrzeżenie przed kolizją czołową z uruchomieniem hamulców reaguje na zatrzymane pojazdy, pieszych i rowerzystów.

□ Załączany **asystent kierowania i prowadzenia po pasie ruchu<sup>\*</sup>** ze wspomaganie jazdy w ciasnych miejscach odciąża Cię w monottonnych sytuacjach podczas jazdy. Przy prędkościach do 210 km/h system przy aktywnym regulatorze prędkości komfortowo wspiera kierowanie na wszystkich rodzajach dróg, utrzymując samochód zawsze pośrodku pasa ruchu.

□ **Asystent parkowania plus<sup>\*</sup>** ułatwia parkowanie i manewrowanie pojazdem. Obejmuje system Surround View z Top View, Panorama View i Remote 3D View, a także wspomaganie parkowania równoległego, funkcję hamowania awaryjnego Active Park Distance Control, asystenta parkowania z prowadzeniem wzdłużnym i poprzecznym oraz asystenta cofania.

□ **Wspomaganie parkowania równoległego<sup>\*</sup>** jest częścią funkcji Park Distance Control i zapewnia podczas manewrowania „widok” na bliskim obszarze wokół pojazdu. Wykrywa również bliskie przeszkody po bokach i sygnalizuje je akustycznie i wizualnie.

□ **Asystent cofania<sup>\*</sup>** zapamiętuje ostatnie 50 m przejechanych do przodu z prędkością do 35 km/h, aby w razie potrzeby umożliwić pokonanie tego odcinka wstecz. Przejmuje przy tym kierowanie, dzięki czemu kierowca może skupić się na monitorowaniu otoczenia pojazdu.

# BEZPIECZEŃSTWO.

■ wyposażenie standardowe □ wyposażenie dodatkowe

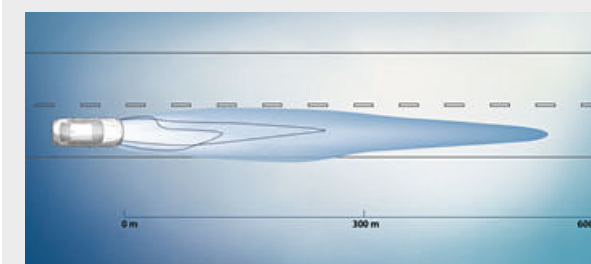

□ Adaptacyjne **światła laserowe BMW** mają dwukrotnie większy maksymalny zasięg światła drogowego wynoszący nawet 530 m.



□ **Ostrzeżenie przed ruchem poprzecznym z tyłu<sup>\*</sup>** ostrzega przez krzyżującym ruchem podczas wyjeżdżania z miejsc parkingowych poprzecznych do jezdni.

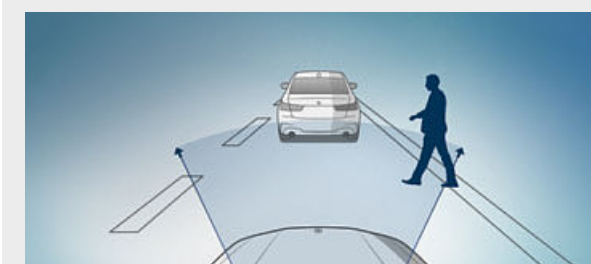

■ **Active Guard** zawiera ostrzeżenie przed kolizją czołową z funkcją hamowania oraz ostrzeżenie przed zjechaniem z pasa ruchu.

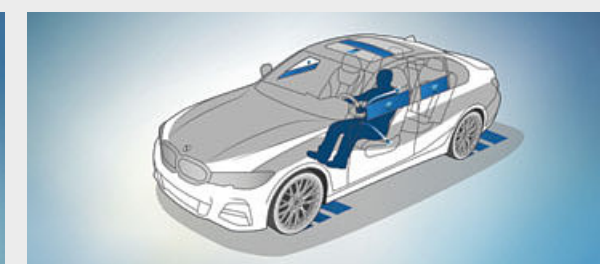

□ Zapobiegawcza ochrona pasażerów **Active Protection** podejmuje środki ostrożności w sytuacjach krytycznych.



<sup>1</sup> Działanie systemu może być ograniczone w ciemności, we mgle lub przy mocnym świetle z naprzeciwka.

\* Dostępność niektórych elementów wyposażenia i funkcji zależy od wersji silnikowej lub innego wyposażenia dodatkowego. Dostępność może się różnić w zależności od rynku. Szczegółowe informacje o okresach obowiązywania, wyposażeniu standardowym i dodatkowym dostępne są na stronie [www.bmw.pl](http://www.bmw.pl), w cenniku oraz u dealerów BMW.

## BMW ConnectedDrive Rozwiązania, które dają wolność.



### CARING CAR

Chcesz dojechać na miejsce w dobrej kondycji lub odprężyć się w chwilach stresu? Z Caring Car\* to żaden problem. BMW włącza trzyminutowy program Caring Car Vitalize lub Caring Car Relax. Działają one na zmysły poprzez współdziałanie różnych funkcji.

### BMW DIGITAL KEY

Po co używać kluczyka samochodowego, jeśli masz przy sobie swój smartfon? Digital Key<sup>1</sup>\* i Key Card umożliwiają zamykanie i otwieranie zamka centralnego oraz uruchamianie silnika. Pobierz kluczyk cyfrowy na smartfon z systemem Android za pośrednictwem aplikacji BMW Connected i dziel się nim z rodziną i przyjaciółmi.

### BMW LIVE COCKPIT PROFESSIONAL

BMW Live Cockpit Professional\* z funkcją nawigacji zawiera wysokiej jakości zespół ekranów obejmujący wysokiej rozdzielczości dotykowy monitor pokładowy o przekątnej 10,25" oraz w pełni cyfrowy wyświetlacz wskaźników o przekątnej 12,3". System operacyjny BMW 7.0 obsługuje się wygodnie za pomocą kontrolera iDrive.

### ZDALNA AKTUALIZACJA OPROGRAMOWANIA

Chcesz, aby Twoje BMW było aktualne i wyposażone w najnowsze oprogramowanie? Dzięki funkcji zdalnej aktualizacji oprogramowania\* Twoje BMW będzie zawsze aktualne bez konieczności\* wizyt w serwisie BMW. Aktualizacje są instalowane w trybie OTA, tak jak w Twoim smartfonie. W ten sposób można również aktywować kolejne funkcje w samochodzie.

### PAKIET CONNECTED PROFESSIONAL

Usługa Concierge, Usługi Zdalne, integracja smartfonów, In-Car Experiences czy usługi nawigacji Connected takie jak Real Time Traffic Information albo asystent miejsc parkingowych? Po co wybierać, skoro można mieć wszystko razem? Dzięki pakietowi Connected Professional\* możesz bezpłatnie pobrać te usługi BMW ConnectedDrive do przetestowania.

wyposażenie standardowe  wyposażenie dodatkowe

**Składane siedzenia tylne** mają oparcie dzielone w proporcjach 40:20:40 zapewniające większą wszechstronność wnętrza. Można na przykład wygodnie zmieścić z tyłu dwie osoby, a jednocześnie przewozić długie przedmioty, takie jak torby na narty i deski snowboardowe. Praktyczne są również dwa uchwyty na napoje w podłokietniku środkowym.

Oprócz elektrycznego zdalnego odblokowania oparcie **pakiet akcesoriów do bagażnika** zawiera również praktyczne szyny ślizgowe i antypoślizgowe ułatwiające załadunek bagażnika lub zabezpieczenie ciężkich przedmiotów podczas jazdy.

**Mocowanie fotelików dziecięcych ISOFIX** pozwala bezpiecznie zamocować na tylnej kanapie jeden lub dwa foteliki dziecięce ISOFIX.

**Profil osobisty** zapisuje indywidualne ustawienia. Dzięki temu przy otwieraniu pojazdu ustawiana jest odpowiednia temperatura i rozdział powietrza klimatyzacji automatycznej oraz fotel i lusterka zewnętrzne. Profile można przenosić poprzez BMW Online lub pamięć USB także na inne odpowiednio wyposażone pojazdy BMW.

**Otwierana oddzielnie tylna szyba** jest szczególnie praktyczna przy wkładaniu lub wyjmowaniu mniejszego bagażu bez konieczności otwierania całej pokrywy bagażnika.



<sup>1</sup> Do korzystania wymagane jest konto BMW ConnectedDrive i kompatybilny smartfon z systemem operacyjnym Android, technologią NFC i zintegrowanym systemem Secure Element. Kompatybilność tylko z wybranymi smartfonami z systemem Android 8.0 lub wyższym. Dla klientów nieposiadających kompatybilnego smartfonu oferowana jest wysokiej jakości Key Card.

\*Dostępność niektórych elementów wyposażenia i funkcji zależy od wersji silnikowej lub innego wyposażenia dodatkowego. Dostępność może się różnić w zależności od rynku. Szczegółowe informacje o okresach obowiązywania, wyposażeniu standardowym i dodatkowym dostępne są na stronie [www.bmw.pl](http://www.bmw.pl), w cenniku oraz u dealerów BMW.

## MODEL PODSTAWOWY.

## LUXURY LINE.

Wyposażenie 24 | 25

■ wyposażenie standardowe □ wyposażenie dodatkowe

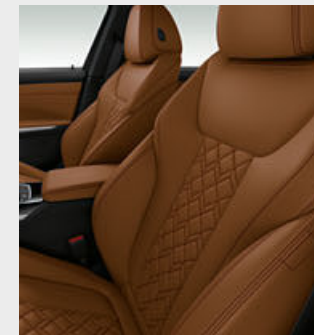

□ Czarna skórzana kierownica sportowa z czterema ramionami ma wstawkę dekoracyjną w perłowym chromie. Gruba obręcz kierownicy i wyprofilowane podparcia na kciuki są szczególnie przyjemne w dotyku i świetnie leżą w dłoniach.

■ Standardowe fotele przednie mają ręczną regulację pozycji wzdłużnej, nachylenia oparcia, wysokości zagłówka oraz nachylenia i wysokości siedzenia.

■ Czarna skórzana kierownica sportowa z grubą obręczą i wyprofilowanymi podparciami na kciuki jest szczególnie przyjemna w dotyku i świetnie leży w dłoniach.

□ Sportowe fotele przednie zapewniają optymalne trzymanie boczne i wiele możliwości regulacji wraz z szerokością oparcia.

■ 17-calowe obręcze kół ze stopów lekkich Double Spoke 771 Reflex Silver, 7,5J x 17, opony 225/50 R17.

□ 18-calowe obręcze kół ze stopów lekkich Multi Spoke 781 Bicolor Ferric Grey z funkcją jazdy awaryjnej, frezowane, 7,5J x 18, opony 225/45 R18.

### Elementy wyposażenia modelu podstawowego

- fotele standardowe obite tkaniną Hevelius
- listwy ozdobne w kolorze kwarcowego srebra, matowe ze strukturą
- kierownica skórzana z przyciskami wielofunkcyjnymi
- 17-calowe obręcze kół ze stopów lekkich V Spoke 778
- BMW Live Cockpit, 8,8-calowy monitor pokładowy z ekranem dotykowym
- zestaw głośnomówiący ze złączem USB
- klimatyzacja automatyczna
- automatyczna obsługa pokrywy bagażnika
- reflektory diodowe
- relingi dachowe czarne



□ 17-calowe obręcze kół ze stopów lekkich V Spoke 775 Bicolor Orbit Grey, frezowane, 7,5J x 17, opony 225/50 R17.



■ 17-calowe obręcze kół ze stopów lekkich V Spoke 778 Reflex Silver, 7,5J x 17, opony 225/50 R17.

### Wyposażenie zewnętrzne w Luxury Line:

- atrapa chłodnicy BMW z ekskluzywnie ukształtowanymi listwami grilla i ramkami w chromie; alternatywnie ramki w błyszczącym kolorze czarnym
- zderzak przedni z charakterystycznymi elementami stylistycznymi w błyszczącym kolorze czarnym i bocznymi wlotami powietrza w błyszczącym chromie
- 17-calowe obręcze kół ze stopów lekkich Double Spoke 771; oferowane są też inne obręcze kół
- nożki lusterek, maskownice słupków B i listwy prowadzenia szyb w błyszczącym kolorze czarnym
- obramowania i kołnierze wpustowe bocznych szyb w błyszczącym chromie, alternatywnie w błyszczącym kolorze czarnym
- relingi dachowe w satynowanym aluminium, alternatywnie w błyszczącym kolorze czarnym
- zderzak tylny z bocznymi wlotami powietrza w błyszczącym chromie

### Wyposażenie wnętrza w Luxury Line:

- listwy progowe z aluminium, z przodu z napisem „BMW”
- fotele w tapicerce ze skóry Vernasca w kolorze czarnym z kontrastującymi szarymi szwami; oferowane są też inne tapicerki
- skórzana kierownica sportowa, alternatywnie kierownica skórzana M
- pasujący do danej linii stylistycznej kluczyk z chromowaną wstawką
- deska rozdzielcza obita Sensatekiem z podwójnym szwem
- listwy ozdobne z drewna szlachetnego jesionu w kolorze szarobrazowym, błyszczące; oferowane są też inne listwy ozdobne

## SPORT LINE.



■ Czarna skórzana kierownica sportowa z grubą obręczą i wyprofilowanymi podparciami na kciuki jest szczególnie przyjemna w dotyku i świetnie leży w dłoniach.



■ Sportowe fotele przednie zapewniają optymalne trzymanie boczne i wiele możliwości regulacji wraz z szerokością oparcia.



■ 17-calowe obręcze kół ze stopów lekkich V Spoke 776 Ferric Grey, 7,5J x 17, opony 225/50 R17.



□ 18-calowe obręcze kół ze stopów lekkich V Spoke 780 Bicolor Orbit Grey z funkcją jazdy awaryjnej, frezowane, 7,5J x 18, opony 225/45 R18.

### Wyposażenie zewnętrzne w Sport Line:

- atrapa chłodnicy BMW z ekskluzywnie ukształtowanymi listwami grilla i ramkami w chromie; alternatywnie ramki w matowym kolorze czarnym
- zderzak przedni z charakterystycznymi elementami stylistycznymi i bocznymi wlotami powietrza w błyszczącym kolorze czarnym
- 17-calowe obręcze kół ze stopów lekkich V Spoke 776; oferowane są też inne obręcze kół
- lusterka zewnętrzne w kolorze karoserii lub w błyszczącym kolorze czarnym
- błyszczące elementy BMW Individual Shadow Line obejmujące nóżki lusterek, maskownice słupków B, listwy prowadzenia szyb, kołnierze wpustowe szyb i obramowania szyb bocznych z przodu i z tyłu w błyszczącym kolorze czarnym, alternatywnie elementy zewnętrzne BMW Individual w satynowanym aluminium
- błyszczące relingi dachowe BMW Individual Shadow Line, alternatywnie w satynowanym aluminium
- zderzak tylny z charakterystycznymi elementami stylistycznymi w kształcie litery T i wstawką w błyszczącym kolorze czarnym
- chromowana końcówka rury wydechowej

### Wyposażenie wnętrza w Sport Line:

- listwy progowe z aluminium, z przodu z napisem „BMW”
- sportowe fotele przednie w tapicerce z tkaniny i Sensateku w kolorze czarnym z kontrastującymi szarymi szwami; oferowane są też inne tapicerki
- skórzana kierownica sportowa, alternatywnie kierownica skórzana M
- pasujący do danej linii stylistycznej kluczyk z chromowaną wstawką
- listwy ozdobne w błyszczącym kolorze czarnym; oferowane są też inne listwy ozdobne

## PAKIET SPORTOWY M.

Wyposażenie 26 | 27

■ wyposażenie standardowe □ wyposażenie dodatkowe



■ Kierownica skórzana M z przyciskami wielofunkcyjnymi, obręcz kierownicy w czarnej skórze Nappa, wyprofilowane podparcia na kciuki.

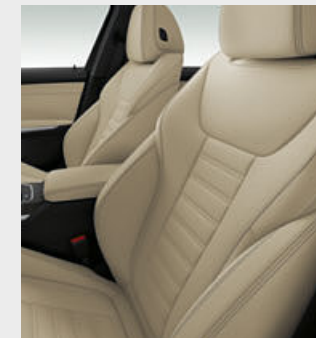

■ Sportowe fotele przednie zapewniają optymalne trzymanie boczne i wiele możliwości regulacji wraz z szerokością oparcia.

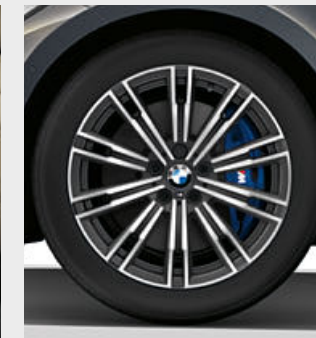

■ 18-calowe obręcze kół M ze stopów lekkich Double Spoke 790 M Bicolor Orbit Grey, frezowane, z ogumieniem mieszczonym, przód 7,5J x 18, opony 225/45 R18, tył 8,5J x 18, opony 255/40 R18.



□ 19-calowe obręcze kół ze stopów lekkich Double Spoke 791 M Bicolor Jet Black z ogumieniem mieszczonym i funkcją jazdy awaryjnej, frezowane, przód 8J x 19, opony 225/40 R19, tył 8,5J x 19, opony 255/35 R19.

### Wyposażenie zewnętrzne pakietu sportowego M:

- pakiet aerodynamiczny M z pasem przednim, progami oraz pasem tylnym w kolorze karoserii ze wstawką dyfuzora w metalizowanym kolorze Dark Shadow
- atrapa chłodnicy BMW z ekskluzywnie ukształtowanymi listwami grilla w błyszczącym kolorze czarnym i ramkami w błyszczącym chromie; alternatywnie ramki w błyszczącym kolorze czarnym
- diodowe reflektory przeciwmgłowe
- 18-calowe obręcze kół M ze stopów lekkich Double Spoke 790 M Bicolor Orbit Grey z ogumieniem mieszczonym; oferowane są też inne obręcze kół
- hamulce sportowe M z niebieskimi zaciskami i znacznikiem M
- sportowy układ jezdny M; oferowane są też inne układy jezdne
- błyszczące elementy BMW Individual Shadow Line, alternatywnie elementy zewnętrzne BMW Individual w satynowanym aluminium
- błyszczące relingi dachowe BMW Individual Shadow Line, alternatywnie w satynowanym aluminium
- znaczek M po bokach
- lusterka zewnętrzne w kolorze karoserii lub w błyszczącym kolorze czarnym
- końcówka rury wydechowej w błyszczącym chromie, alternatywnie w błyszczącym kolorze czarnym
- ekskluzywny lakier metalizowany w kolorze niebieskim Portimao; oferowane są też inne lakiery

### Wyposażenie wnętrza pakietu sportowego M:

- listwy progowe M
- podnóżek M i pedały M
- dywaniki z ekskluzywnym znacznikiem M
- sportowe fotele przednie w tapicerce z alcantary i Sensateku z perforacją i kontrastującymi niebieskimi szwami
- sportowe fotele przednie w tapicerce ze skóry Vernasca w kolorze czarnym z kontrastującymi niebieskimi szwami i z deską rozdzielczą obitą Sensatekiem z ekskluzywnym niebieskim szwem; oferowane są też inne tapicerki
- kierownica skórzana M
- kluczyk samochodowy z ekskluzywnym znacznikiem M
- antracytowa podsufitka BMW Individual
- zestaw wskaźników ze specyficznymi wskaźnikami M
- listwy ozdobne z aluminium Tetragon; oferowane są też inne listwy ozdobne
- skrócona dźwignia biegów z ekskluzywnym znacznikiem M w przypadku skrzyni manualnej

\* Dostępność niektórych elementów wyposażenia i funkcji zależy od wersji silnikowej lub innego wyposażenia dodatkowego. Dostępność może się różnić w zależności od rynku.

Szczegółowe informacje o okresach obowiązywania, wyposażeniu standardowym i dodatkowym dostępne są na stronie [www.bmw.pl](http://www.bmw.pl), w cenniku oraz u dealerów BMW.

# BMW M340i xDrive.

Nowe BMW M340i xDrive Touring.



Różnicę widać, słycać i czuć: nowe BMW M340i xDrive Touring<sup>1</sup> może pochwalić się charakternym, 6-cylindrowym silnikiem benzynowym M TwinPower Turbo, którego moc 275kW (374KM) katapultuje auto do setki w jedyne 4,5 sekundy<sup>2</sup>. Specjalne zestrojenie sportowego układu jezdnego M oraz niezwykle precyzyjny, adaptacyjny sportowy układ kierowniczy gwarantują szczególnie dynamiczne prowadzenie i zachowanie na zakrętach oraz absolutną kontrolę. Również stylistyka wyraźnie podkreśla dynamikę auta: od atrapy chłodnicy BMW z siatkowym wzorem po dwie końcówki wydechu, od kierownicy skórzanej M po ergonomiczne fotele sportowe – liczne detale uwydatniają mocny charakter nowego BMW M340i xDrive Touring i dostarczają wyścigowych wrażeń na co dzień. Ciesz się każdym przejechanym metrem – w nowym BMW M340i xDrive Touring.



# BMW 330e.

Nowe BMW 330e Plug-in Hybrid Touring.

■ wyposażenie standardowe □ wyposażenie dodatkowe



Nowoczesny napęd hybrydowy BMW 330e<sup>3</sup> spełnia najwyższe wymagania w zakresie dynamiki jazdy i wydajności. Połączenie silnika elektrycznego eDrive z czterocylindrowym silnikiem benzynowym zapewnia fascynujące osiągi i typową dla marki radość z jazdy. Podczas pracy na samym napędzie elektrycznym możliwa jest nawet jazda bez lokalnej emisji spalin.



□ W pełni cyfrowy zestaw wskaźników z ekskluzywnym oznaczeniem modelu „M340i” tworzy atmosferę pełną adrenaliny, którą dodatkowo wzmacnia kierownica skórzana M z łopatkami zmiany biegów.



■ Oznaczenie modelu M340i xDrive znajduje się na pokrywie bagażnika po prawej stronie i wykonane jest w kolorze Cerium Grey.



■ Listwy progowe z przodu z oznaczeniem modelu „M340i” emanują sportową elegancją już przy otwieraniu drzwi.



■ 8-stopniowa sportowa skrzynia Steptronic umożliwia bardzo sportową zmianę biegów. I to zarówno automatycznie, jak i ręcznie łopatkami przy kierownicy lub dźwignią biegów.

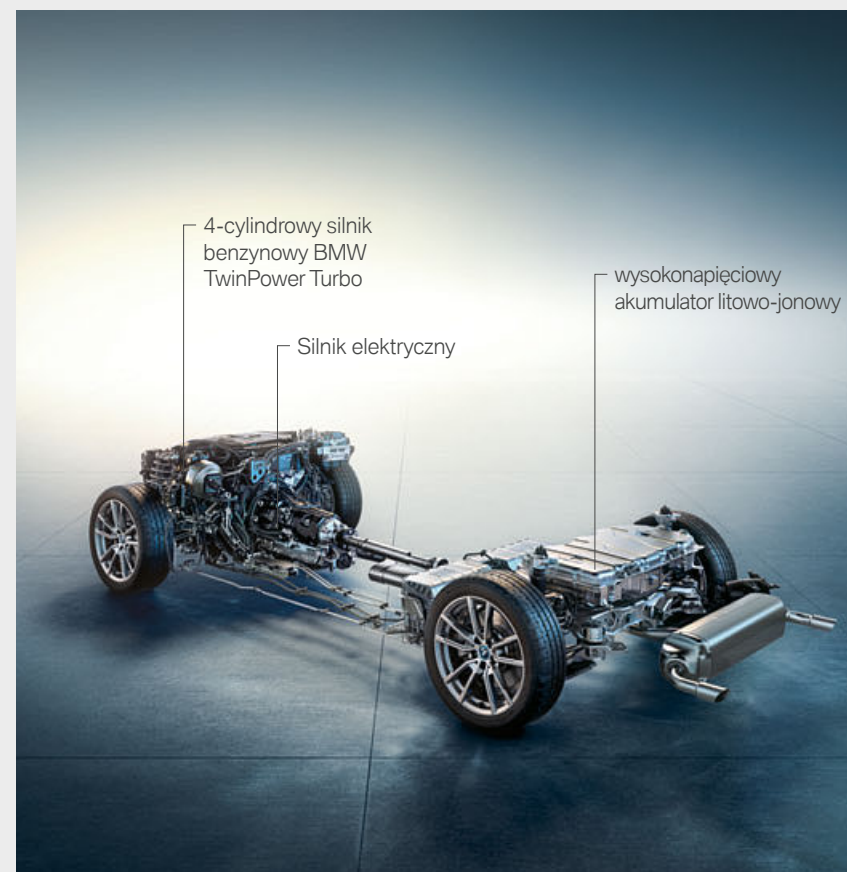

■ Napęd eDrive oferuje tryby HYBRID, ELECTRIC i BATTERY CONTROL wybierane przyciskami.



■ Pojazd można wygodnie ładować w domu za pomocą dostarczonego specjalnego kabla do ładowania lub specjalnej stacji Wallbox.

<sup>1</sup> Przewidywany termin wprowadzenia: 11/2019.

<sup>2</sup> Wstępne wartości. Brakujące dane nie były dostępne w chwili zamknięcia wydania.

<sup>3</sup> Przewidywany termin wprowadzenia: 07/2020.

# BMW INDIVIDUAL.

WYRAZ OSOBOWOŚCI.



Lakier BMW Individual w kolorze mroźnym ciemnoszarym metalizowanym szczególnie dobrze uwydatnia sportowy charakter nowego BMW serii 3 Touring. Specjalna pigmentacja zastosowana w wielowarstwowym procesie lakierowania pozwala uzyskać charakterystyczny, aksamitny połysk powierzchni.

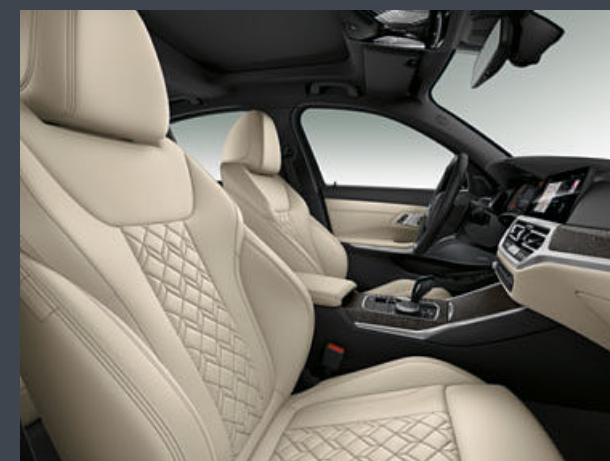

Starannie wyselekcjonowana, najszlachetniejsza skóra premium stanowi podstawę pełnej tapicerki BMW Individual ze skóry Merino w kolorze kości słoniowej. Staranne, naturalne garbowanie zapewnia szczególną miękkość i przyjemne wrażenia dotykowe.



Wybrane listwy, takie jak błyszczące listwy ozdobne BMW Individual z aluminiowej plecionki, stawiają we wnętrzu wyjątkowe akcenty, które ściągają na siebie spojrzenia.

Jeśli ktoś ma decydować, to właśnie Ty: BMW Individual oferuje wszelkie możliwości indywidualnego kształtowania nowego BMW serii 3 Touring zgodnie z Twoimi życzeniami, przy czym stopień indywidualizacji zależy wyłącznie od Ciebie. Osobiste wrażenia z jazdy wzbogacą typową radość z jazdy BMW. Spośród szerokiej gamy szczególnie wysokiej jakości opcji wyposażenia wybierz zestaw, który najbardziej Ci odpowiada: ekskluzywne, podkreślające styl i pewność siebie lakiery BMW Individual. Miękkie, bogate tapicerki skórzane i listwy ozdobne z drewna szlachetnego, dzięki którym wnętrze staje się osobistą strefą komfortu. Możesz też pójść własną drogą, podążając wyłącznie za własnymi pomysłami – BMW Individual sprawi, że staną się one rzeczywistością.



■ wyposażenie standardowe □ wyposażenie dodatkowe



■ Automatyka obsługi pokryw bagażnika umożliwia komfortowe otwieranie i zamykanie pokryw bagażnika przyciskiem.

□ Bezdotykowe otwieranie i zamykanie pokryw bagażnika\* jest częścią wyposażenia dostępu komfortowego. W sytuacji, gdy nie ma wolnej ręki, aby otworzyć lub zamknąć pokrywę bagażnika, wystarczy odpowiednio skierowany ruch stopą pod zderzakiem tylnym i proces uruchamia się automatycznie. Wystarczy mieć przy sobie kluczyk samochodowy.



□ Diodowe reflektory adaptacyjne ze światłami zakrętowymi oferują jasne i wydajne diodowe światła mijania i drogowe. Światła zakrętowe i skrajne w technologii diodowej umożliwiają adaptacyjny rozkład światła z intensywniejszym doświetleniem stref bocznych w ruchu miejskim. Diodowe światła dzienne i pozycyjne w tubach reflektorów głównych tworzą typowy znak rozpoznawczy BMW.



□ Hak holowniczy<sup>1</sup> z elektrycznie rozkładaną główką i kontrolą stabilności przyczepy dopuszczony jest do wysokiej masy przyczep do 1800 kg.



□ Błyszczące elementy BMW Individual Shadow Line o rozszerzonym zakresie\* obejmują ramki i grill atrapy chłodnicy w błyszczącym kolorze czarnym oraz końcówki rur wydechowych w czarnym chromie.



□ Oprócz elektrycznego zdalnego odblokowania oparcie pakiet akcesoriów do bagażnika zawiera również praktyczne szyny ślizgowe i antypoślizgowe ułatwiające załadunek bagażnika lub zabezpieczenie ciężkich przedmiotów podczas jazdy.



■ Lampy tylne w typowym dla marki kształcie L i diodowe elementy świetlne pozwalają rozpoznać auto jako BMW również w ciemności.



□ Kluczyk do samochodu? Już go nie potrzebujesz. Z funkcją Digital Key<sup>2</sup>\* masz go cyfrowo na swoim smartfonie z systemem Android i możesz dzielić się nim z przyjaciółmi.



□ Elementy zewnętrzne BMW Individual w satynowanym aluminium\*, obejmujące kołnierze wpustowe i obramowania szyb w półmatowym szczotkowanym aluminium, tworzą luksusowe akcenty. Stylowy kontrast stanowią maskownice słupków B, ramki, nóżki i trójkąty lusterek zewnętrznych oraz pionowe listwy prowadzenia szyb w błyszczącym kolorze czarnym.



■ Otwierana oddzielnie tylna szyba jest szczególnie praktyczna przy wklądaniu lub wyjmowaniu mniejszego bagażu bez konieczności otwierania całej pokryw bagażnika.



□ Pakiet schowków obejmuje uchylany schowek w desce rozdzielczej po stronie kierowcy, siatki na oparciach foteli przednich oraz dwa gniazda USB z funkcją ładowania w konsoli środkowej z tyłu. W bagażniku po prawej stronie znajduje się dodatkowa siatka na drobniaki, a po prawej stronie taśma mocująca.



□ Relingi dachowe z satynowanego aluminium harmonizują z wyglądem pojazdu i stanowią podstawę do montażu wielofunkcyjnego bagażnika dachowego BMW, pozwalającego bez trudu transportować pojemniki dachowe, rowery, deski surfingowe itp.



□ Relingi dachowe BMW Individual Shadow Line\* w błyszczącym kolorze czarnym tworzą wysokogatunkowy akcent. Płaskie relingi służą jako podstawa do bezpiecznego montażu wielofunkcyjnego bagażnika dachowego BMW, pojemnika dachowego, rowerów, desek surfingowych itp.

<sup>1</sup> Wyposażenie dodatkowe.  
<sup>2</sup> Do korzystania wymagane jest konto BMW ConnectedDrive i kompatybilny smartfon z systemem operacyjnym Android, technologią NFC i zintegrowanym systemem Secure

Element. Kompatybilność tylko z wybranymi smartfonami z systemem Android 8.0 lub wyższym. Dla klientów nieposiadających kompatybilnego smartfonu oferowana jest wysokiej jakości Key Card.

\*Dostępność niektórych elementów wyposażenia i funkcji zależy od wersji silnikowej lub innego wyposażenia dodatkowego. Dostępność może się różnić w zależności od rynku.

Szczegółowe informacje o okresach obowiązywania, wyposażeniu standardowym i dodatkowym dostępne są na stronie [www.bmw.pl](http://www.bmw.pl), w cenniku oraz u dealerów BMW.

■ wyposażenie standardowe □ wyposażenie dodatkowe



□ Duży, pełnokolorowy wyświetlacz BMW Head-Up<sup>1</sup>\* poprzez projekcję optyczną transmituje wszystkie informacje istotne podczas jazdy w bezpośrednim polu widzenia kierowcy, ułatwiając mu skupienie się na drodze. Wyświetlane są m.in. aktualna prędkość, wskazówki nawigacyjne, ograniczenia prędkości ze wskazaniem zakazu wyprzedzania oraz listy kontaktów i odtwarzania.



□ Oświetlenie ambientowe z ambientowym oświetleniem konturowym w przednich i tylnych drzwiach tworzy relaksującą, przytulną atmosferę wewnątrz auta. Sześć ściemniających kompozycji świetlnych oferuje również funkcję dynamiczną w czterech zastosowaniach. Welcome Light Carpet oświetla przy wsiadaniu i wysiadaniu strefę przed drzwiami pojazdu.



□ Usługa Concierge, Usługi Zdalne, Real Time Traffic Information, integracja smartfonów<sup>3</sup> czy In-Car Experiences? Po co wybierać, skoro można mieć wszystko razem? Dzięki pakietowi Connected Professional\* możesz bezpłatnie pobrać te i inne usługi BMW ConnectedDrive do przetestowania.



□ Chcesz, aby Twoje BMW było aktualne i wyposażone w najnowsze oprogramowanie? Dzięki funkcji zdalnej aktualizacji oprogramowania\* Twoje BMW będzie zawsze aktualne bez konieczności wizyt w serwisie BMW. Aktualizacje są instalowane w trybie OTA, tak jak w Twoim smartfonie. W ten sposób można również aktywować kolejne funkcje w samochodzie.



□ BMW Live Cockpit Professional\* z funkcją nawigacji zawiera wysokiej jakości zespół ekranów obejmujący wysokiej rozdzielczości dotykowy monitor pokładowy o przekątnej 10,25" oraz w pełni cyfrowy wyświetlacz wskaźników o przekątnej 12,3". System operacyjny BMW 7.0 obsługuje się wygodnie za pomocą kontrolera iDrive.



□ System telefoniczny z ładowaniem bezprzewodowym<sup>2</sup> obejmuje niekiedy z funkcją ładowania bezprzewodowego i drugim mikrofonem zapewniającym lepszą słyszalność kierowcy i pasażera. Połączenie z anteną dachową zapewnia optymalną łączność z siecią komórkową. Złącze Bluetooth umożliwia jednocześnie podłączenie dwóch telefonów komórkowych i jednego odtwarzacza audio. Do tego dochodzi przygotowanie do hotspotu wi-fi.



□ Otwarty szklany dach panoramiczny dostarcza świeżego powietrza i zapewnia przyjemną, jasną atmosferę wnętrza, również w stanie zamkniętym. Otwiera i zamyka się automatycznie przyciskiem w kabinie lub kluczykiem, ma funkcję przesuwania oraz otwierania i wyposażony jest w elektryczną roletę przeciwsłoneczną oraz wiatrochron.



□ Asystent cofania\* zapamiętuje ostatnie 50m przejechanych do przodu z prędkością do 35km/h, aby w razie potrzeby umożliwić pokonanie tego odcinka wstecz.



□ Asystent parkowania plus\* ułatwia parkowanie i manewrowanie pojazdem. Obejmuje system Surround View z Top View, Panorama View i Remote 3D View, a także wspomaganie parkowania równoległego, funkcję hamowania awaryjnego Active Park Distance Control, asystenta parkowania z prowadzeniem wzdłużnym i poprzecznym oraz asystenta cofania.



□ Doskonale brzmiący system Harman Kardon Surround Sound\* ma wzmacniacz cyfrowy o mocy 464 W z 9 kanałami i 16 głośników z chromowanymi aplikacjami. Gwarantuje on klarowne, przestrzenne brzmienie. Korekcja dźwięku działająca zależnie od prędkości precyzyjnie równoważy wpływ odgłosów jazdy.



■ Składane siedzenia tylne mają oparcie dzielone w proporcjach 40:20:40 zapewniające większą wszechstronność wnętrza. Można na przykład wygodnie zmieścić z tyłu dwie osoby, a jednocześnie przewozić długie przedmioty, takie jak torby na narty i deski snowboardowe. Praktyczne są również dwa uchwyty na napoje w podłokietniku środkowym.

<sup>1</sup> Z polaryzacyjnymi okularami przeciwsłonecznymi wskazania wyświetlacza BMW Head-Up widoczne są w ograniczonym zakresie. Wyświetlane elementy zależą od wyposażenia. Wskazania zakładają posiadanie dalszego wyposażenia dodatkowego.

<sup>2</sup> Możliwe indukcyjne ładowanie zgodnie ze standardem Qi kompatybilnych telefonów komórkowych. Do wybranych smartfonów bez funkcji ładowania indukcyjnego zgodnie ze standardem Qi dostępne są w ofercie oryginalnych akcesoriów BMW specjalne etui

do ładowania. Hotspot wi-fi umożliwi w samochodzie korzystanie z internetu w maksymalnym standardzie LTE. Korzystanie jest odpłatne.

<sup>3</sup> Kompatybilność i zakres funkcji Apple CarPlay® zależy od rocznika modelowego i zainstalowanej wersji oprogramowania iPhone'a®. Przygotowanie do Apple CarPlay® umożliwia transmisję wybranych danych pojazdu. Za dalsze przetwarzanie odpowiedzialny jest producent telefonu komórkowego.

\*Dostępność niektórych elementów wyposażenia i funkcji zależy od wersji silnikowej lub innego wyposażenia dodatkowego. Dostępność może się różnić w zależności od rynku.

Szczegółowe informacje o okresach obowiązywania, wyposażeniu standardowym i dodatkowym dostępne są na stronie [www.bmw.pl](http://www.bmw.pl), w cenniku oraz u dealerów BMW.

■ wyposażenie standardowe □ wyposażenie dodatkowe

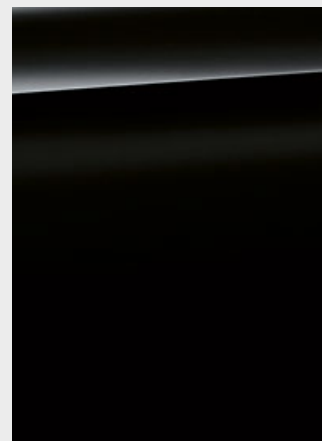

■ Niemetalizowany 668 czarny

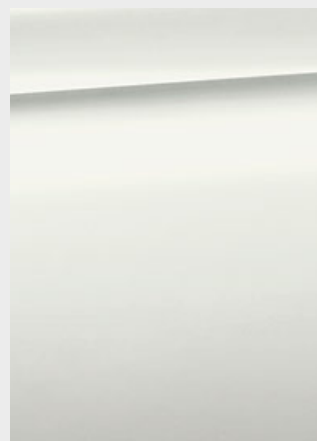

□ Niemetalizowany 300 biel alpejska<sup>1</sup>



□ Metalizowany A96 biel mineralna<sup>2</sup>



□ Metalizowany A83 srebro lodowcowe



□ Metalizowany B39 szary mineralny<sup>2</sup>

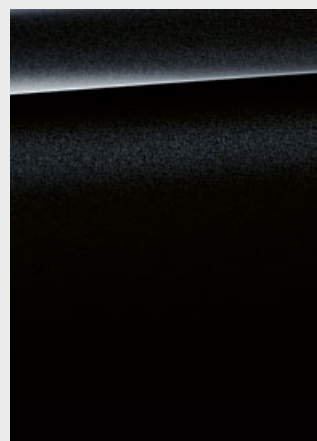

□ Metalizowany 475 szafirowoczarny<sup>2</sup>

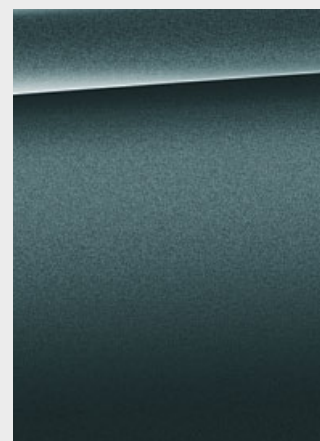

□ Metalizowany C35 Blue Ridge Mountain



□ Metalizowany C10 niebieski śródziemnomorski

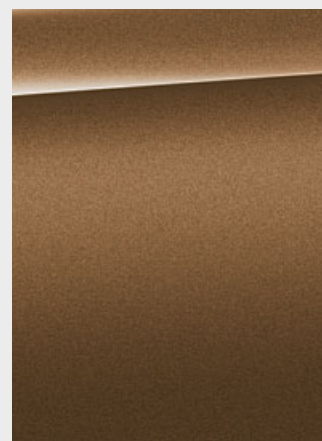

□ Metalizowany C1Z brąz Vermont

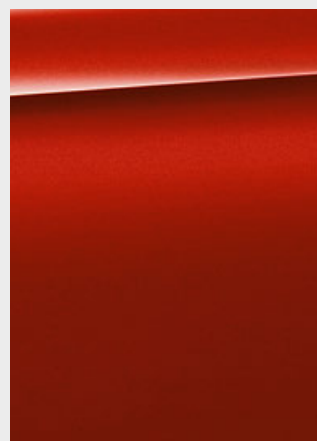

□ Metalizowany A75 czerwień Melbourne

## BMW INDIVIDUAL



□ Lakier specjalny BMW Individual 490 (np. brylantowa biel, metalizowany)<sup>2</sup>



□ BMW Individual C4A oksydowany szary metalizowany<sup>2</sup>

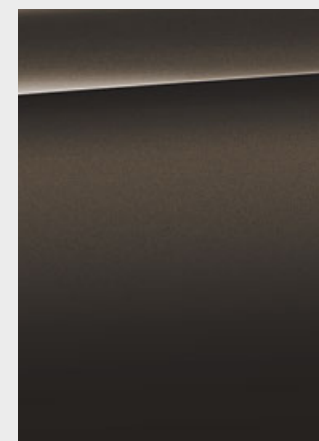

□ BMW Individual C36 szary drawit, metalizowany<sup>2</sup>



□ BMW Individual 490 mroźny ciemnoszary metalizowany<sup>2</sup>

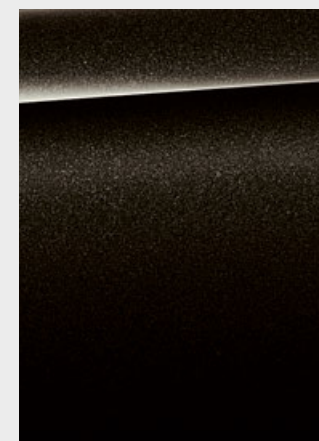

□ BMW Individual C49 czarny cytryn, metalizowany<sup>2</sup>

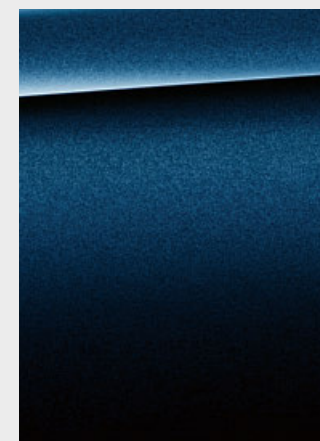

□ BMW Individual C3Z niebieski tanzanit, metalizowany<sup>2</sup>

## PAKIET SPORTOWY M



□ Metalizowany C31 niebieski Portimao<sup>3,\*</sup>

**[ Konfigurator BMW ]** Skonfiguruj swoje całkowicie indywidualne BMW. Do wyboru są wszystkie silniki, kolory i elementy wyposażenia. Więcej na stronie [www.bmw.pl/konfigurator](http://www.bmw.pl/konfigurator)

**[ Pola kolorów ]** Przedstawione tutaj pola kolorów mają dać ogólne wyobrażenie o wyglądzie kolorów i materiałów Twojego BMW. Wiemy jednak z doświadczenia, że farby drukarskie nie zawsze wiernie oddają odcienie lakieru, tapicerki i listew ozdobnych. Dlatego

zalecamy omówienie wybranych kolorów z dealerem BMW. Można tam również obejrzeć próbki materiałów i kolorów, a także uzyskać pomoc w przypadku specjalnych wymagań.















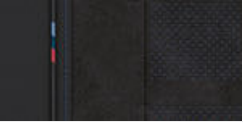





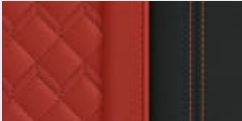



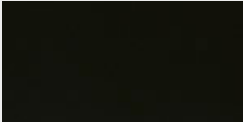

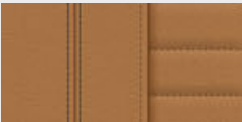

<sup>1</sup> Standard w pakiecie sportowym M i od 07/19 w M340i xDrive.

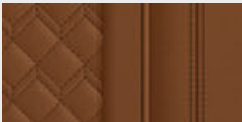
<sup>2</sup> Opcja również w pakiecie sportowym M i od 07/19 w M340i xDrive.

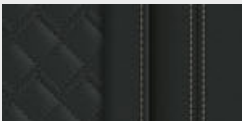
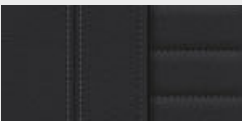
<sup>3</sup> Tylko w pakiecie sportowym M i od 07/19 w M340i xDrive.

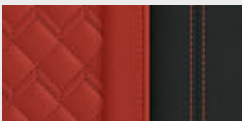
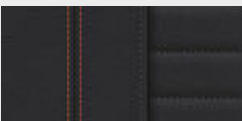
\* Dostępność niektórych elementów wyposażenia i funkcji zależy od wersji silnikowej lub innego wyposażenia dodatkowego. Dostępność może się różnić w zależności od rynku. Szczegółowe informacje o okresach obowiązywania, wyposażeniu standardowym i dodatkowym dostępne są na stronie [www.bmw.pl](http://www.bmw.pl), w cenniku oraz u dealerów BMW.

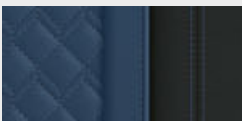
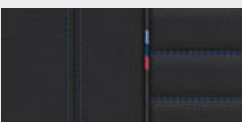
■ wyposażenie standardowe □ wyposażenie dodatkowe

TKANINA	Dostępność		POŁĄCZENIE TKANINY I SENSATEKU	Dostępność		SKÓRA BMW INDIVIDUAL	Dostępność		LISTWY OZDOBNE BMW INDIVIDUAL	Dostępność	
	<input checked="" type="checkbox"/> Standard	Tkanina Hevelius EHAT antracytowa, kolor wnętrza: czarny		<input type="checkbox"/> Standard <input checked="" type="checkbox"/> Sport Line	Tkanina i Sensatek KFSW czarny*		<input type="checkbox"/> Standard <input type="checkbox"/> Luxury Line <input type="checkbox"/> Sport Line <input type="checkbox"/> Pakiet sportowy M	Rozszerzona tapicerka BMW Individual ze skóry Merino VAEW, kość słoniowa*, kolor wnętrza: czarny		<input type="checkbox"/> Standard <input type="checkbox"/> Luxury Line <input type="checkbox"/> Sport Line <input type="checkbox"/> Pakiet sportowy M	Listwy ozdobne BMW Individual z aluminiowej plecionki, błyszczące, z listwą akcentową w perłowym chromie
<b>SENSATEC</b>	Dostępność			<input checked="" type="checkbox"/> Pakiet sportowy M	Połączenie ałcantary i Sensateku KGNL czarny z perforacją, akcent: niebieski		<input type="checkbox"/> Standard <input type="checkbox"/> Luxury Line <input type="checkbox"/> Sport Line <input type="checkbox"/> Pakiet sportowy M	Rozszerzona tapicerka BMW Individual ze skóry Merino VATQ, truflowa*, kolor wnętrza: czarny		<input type="checkbox"/> Standard <input type="checkbox"/> Luxury Line <input type="checkbox"/> Sport Line <input type="checkbox"/> Pakiet sportowy M	Listwy ozdobne BMW Individual z drewna fortepianowego, listwa akcentowa: perłowy chrom
	<input type="checkbox"/> Standard <input type="checkbox"/> Sport Line	Sensatec KCSW czarny					<input type="checkbox"/> Standard <input type="checkbox"/> Luxury Line <input type="checkbox"/> Sport Line <input type="checkbox"/> Pakiet sportowy M	Rozszerzona tapicerka BMW Individual ze skóry Merino ZASW czarny*, kolor wnętrza: czarny		<input type="checkbox"/> Standard <input type="checkbox"/> Luxury Line <input type="checkbox"/> Sport Line <input type="checkbox"/> Pakiet sportowy M	Listwy ozdobne BMW Individual z drewna szlachetnego Fineline, czarne ze srebrnym polyskiem, porożate, z listwą akcentową w perłowym chromie
<b>SKÓRA</b>	Dostępność		<b>LISTWY OZDOBNE</b>	Dostępność			<input type="checkbox"/> Standard <input type="checkbox"/> Luxury Line <input type="checkbox"/> Sport Line <input type="checkbox"/> Pakiet sportowy M	Rozszerzona tapicerka BMW Individual ze skóry Merino VAHZ czerwień Fiona*, kolor wnętrza: czarny	<b>PODSUFITKA BMW INDIVIDUAL</b>	Dostępność	
	<input type="checkbox"/> Standard <input checked="" type="checkbox"/> Luxury Line <input type="checkbox"/> Sport Line <input type="checkbox"/> Pakiet sportowy M	Skóra Vernasca MAOI ostrzygowa z ozdobnym stebnowaniem*, kolor wnętrza: czarny		<input checked="" type="checkbox"/> Standard	Listwy ozdobne w kolorze kwarcowego srebra, matowe ze strukturą		<input type="checkbox"/> Standard <input type="checkbox"/> Luxury Line <input type="checkbox"/> Sport Line <input type="checkbox"/> Pakiet sportowy M	Rozszerzona tapicerka BMW Individual ze skóry Merino ZAFV błękit fiordów i czarny*, kolor wnętrza: czarny		<input type="checkbox"/> Standard <input type="checkbox"/> Luxury Line <input type="checkbox"/> Sport Line <input checked="" type="checkbox"/> Pakiet sportowy M	Podsufitka BMW Individual 775 antracytowa
	<input type="checkbox"/> Standard <input checked="" type="checkbox"/> Luxury Line <input type="checkbox"/> Sport Line <input type="checkbox"/> Pakiet sportowy M	Skóra Vernasca MAFO beż Canberra z ozdobnym stebnowaniem, kolor wnętrza: czarny		<input type="checkbox"/> Standard <input checked="" type="checkbox"/> Luxury Line <input type="checkbox"/> Sport Line <input checked="" type="checkbox"/> Pakiet sportowy M	Listwy ozdobne z aluminium efektem siatki z listwą akcentową w perłowym chromie		<input type="checkbox"/> Standard <input type="checkbox"/> Luxury Line <input type="checkbox"/> Sport Line <input type="checkbox"/> Pakiet sportowy M	Pełna tapicerka BMW Individual ze skóry Merino VBEW kość słoniowa*, kolor wnętrza: czarny			
	<input type="checkbox"/> Standard <input checked="" type="checkbox"/> Luxury Line <input type="checkbox"/> Sport Line <input type="checkbox"/> Pakiet sportowy M	Skóra Vernasca MAPQ koniak z ozdobnym stebnowaniem*, kolor wnętrza: czarny		<input checked="" type="checkbox"/> Pakiet sportowy M	Listwy ozdobne z aluminium Tetragon z listwą akcentową w perłowym chromie		<input type="checkbox"/> Standard <input type="checkbox"/> Luxury Line <input type="checkbox"/> Sport Line <input type="checkbox"/> Pakiet sportowy M	Pełna tapicerka BMW Individual ze skóry Merino VBTQ truflowa*, kolor wnętrza: czarny			
	<input type="checkbox"/> Standard <input checked="" type="checkbox"/> Luxury Line <input type="checkbox"/> Sport Line <input type="checkbox"/> Pakiet sportowy M	Skóra Vernasca MAMU mokka z ozdobnym stebnowaniem, kolor wnętrza: czarny		<input type="checkbox"/> Standard <input checked="" type="checkbox"/> Luxury Line <input checked="" type="checkbox"/> Sport Line	Listwy ozdobne w błyszczącym kolorze czarnym z listwą akcentową w perłowym chromie		<input type="checkbox"/> Standard <input type="checkbox"/> Luxury Line <input type="checkbox"/> Sport Line <input type="checkbox"/> Pakiet sportowy M	Pełna tapicerka BMW Individual ze skóry Merino ZBSW, czarna*, kolor wnętrza: czarny			
	<input type="checkbox"/> Standard <input checked="" type="checkbox"/> Luxury Line <input type="checkbox"/> Sport Line <input type="checkbox"/> Pakiet sportowy M	Skóra Vernasca MAH7 czarna z ozdobnym stebnowaniem, kolor wnętrza: czarny		<input type="checkbox"/> Standard <input checked="" type="checkbox"/> Luxury Line <input type="checkbox"/> Sport Line <input type="checkbox"/> Pakiet sportowy M	Listwy ozdobne z drewna szlachetnego porożatego javoru z listwą akcentową w perłowym chromie		<input type="checkbox"/> Standard <input type="checkbox"/> Luxury Line <input type="checkbox"/> Sport Line <input type="checkbox"/> Pakiet sportowy M	Pełna tapicerka BMW Individual ze skóry Merino VBHZ czerwień Fiona i czarny*, kolor wnętrza: czarny			
	<input type="checkbox"/> Sport Line	Skóra Vernasca MANJ czarna z ozdobnym stebnowaniem i ekskluzywnymi pomarańczowymi szwami		<input type="checkbox"/> Standard <input checked="" type="checkbox"/> Luxury Line <input type="checkbox"/> Sport Line <input type="checkbox"/> Pakiet sportowy M	Listwy ozdobne z drewna szlachetnego porożatego jesionu słojowanego z listwą akcentową w perłowym chromie		<input type="checkbox"/> Standard <input type="checkbox"/> Luxury Line <input type="checkbox"/> Sport Line <input type="checkbox"/> Pakiet sportowy M	Pełna tapicerka BMW Individual ze skóry Merino ZBFV błękit fiordów i czarny*, kolor wnętrza: czarny			
	<input type="checkbox"/> Pakiet sportowy M	Skóra Vernasca MANL, czarna z kontrastującym niebieskim stebnowaniem*, kolor wnętrza: czarny		<input type="checkbox"/> Standard <input checked="" type="checkbox"/> Luxury Line <input type="checkbox"/> Sport Line <input type="checkbox"/> Pakiet sportowy M	Listwy ozdobne z drewna szlachetnego szarobrzazowego jesionu z listwą akcentową w perłowym chromie						

Prosimy pamiętać, że nawet w przypadku użycia zgodnego z przeznaczeniem po pewnym czasie mogą wystąpić zabrudzenia tapicerki, których nie da się usunąć. Może to być spowodowane szczególnie przez farbującą odzież.

Prosimy pamiętać, że kolor wnętrza zależy od wybranego koloru tapicerki.

\*Dostępność niektórych elementów wyposażenia i funkcji zależy od wersji silnikowej lub innego wyposażenia dodatkowego. Dostępność może się różnić w zależności od rynku.

Szczegółowe informacje o okresach obowiązywania, wyposażeniu standardowym i dodatkowym dostępne są na stronie <a>www.bmw.pl, w cenniku oraz u dealerów BMW.

## KOŁA I OPONY



□ 17-calowe obręcze kół ze stopów lekkich V Spoke 775 Bicolor Orbit Grey, frezowane, 7,5J x 17, opony 225/50 R17.



■ 17-calowe obręcze kół ze stopów lekkich V Spoke 778 Reflex Silver, 7,5J x 17, opony 225/50 R17.



□ 18-calowe obręcze kół ze stopów lekkich Double Spoke 782 Bicolor Orbit Grey, frezowane, 7,5J x 18, opony 225/45 R18.



□ 19-calowe obręcze kół ze M stopów lekkich Double Spoke 791 M Jet Black z ogumieniem mieszanym i funkcją jazdy awaryjnej<sup>1</sup>, frezowane, przód 8J x 19, opony 225/40 R19, tył 8,5J x 19, opony 255/35 R19.



□ 19-calowe obręcze kół ze M stopów lekkich Double Spoke 792 M Bicolor Cerium Grey z ogumieniem mieszanym i funkcją jazdy awaryjnej<sup>2</sup>\*, frezowane, przód 8J x 19, opony 225/40 R19, tył 8,5J x 19, opony 255/35 R19.



□ 19-calowe obręcze kół BMW Individual ze stopów lekkich Double Spoke 793 i Bicolor Orbit Grey z ogumieniem mieszanym i funkcją jazdy awaryjnej, frezowane, przód 8J x 19, opony 225/40 R19, tył 8,5J x 19, opony 255/35 R19.

## ORYGINALNE AKCESORIA BMW.

Wyposażenie 40 | 41

■ wyposażenie standardowe □ wyposażenie dodatkowe ○ akcesoria



○ Bagażnik tylny na rowery Pro 2.0 jest lekki, a przy tym stabilny – jego udźwignienie wynosi do 60 kg. Jest niezwykle prosty w obsłudze i umożliwia transport dwóch rowerów lub rowerów elektrycznych (z możliwością rozbudowy na trzy rowery). Funkcja odchylania zapewnia w każdej chwili łatwy dostęp do bagażnika.



○ Uchwyt uniwersalny o regulowanym rozmiarze montuje się w oferowanym oddzielnie uchwycie bazowym lub wyposażeniu dodatkowym „Travel & Comfort”. Zapewnia on bezpieczne mocowanie wielu tabletów Apple i Samsung o przekątnej od 7 do 11 cali z obudową BMW Safety Case, jest obracany o 360° i ma regulację nachylenia.



○ Nowoczesny pojemnik dachowy BMW w kolorze czarnym z tytanowo-srebrnymi bokami ma pojemność 420 l i pasuje do wszystkich systemów belek dachowych BMW. Dwustronny system otwierania z potrójnym zamkiem centralnym po obu stronach umożliwia łatwy załadunek i utrudnia kradzież zawartości pojemnika.



○ Idealnie dopasowane zabezpieczenie przed wilgocią i brudem w przestrzeni na nogi z przodu. Czarna wersja ze wstawką ze stali szlachetnej idealnie pasuje do wnętrza.

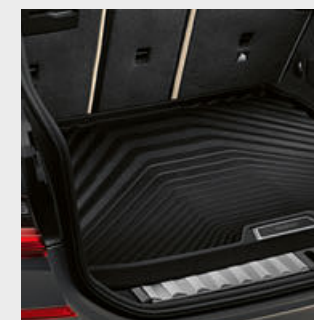

○ Antypoślizgowa, wodoodporna mata chroniąca bagażnik przed brudem i wilgocią. W kolorze czarnym ze wstawką ze stali szlachetnej pasująca do wnętrza.

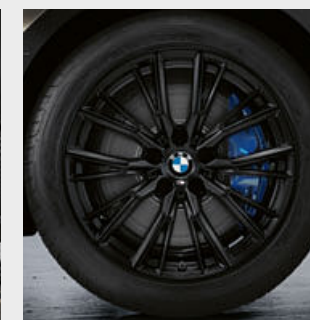

○ Wysokiej klasy 18-calowe obręcze kół M Performance ze stopów lekkich Double Spoke 796 M Jet Black, matowe. Kompletne koło zimowe RDC, przednie, z ogumieniem mieszanym Runflat.



○ To innowacyjne lustro wewnętrzne wyposażone jest w uniwersalny pilot do maksymalnie trzech bram garażowych i ogrodzeniowych.

<sup>1</sup> Tylko w połączeniu z pakietem sportowym M i w M340i xDrive.

<sup>2</sup> Tylko w M340i xDrive.

\* Dostępność niektórych elementów wyposażenia i funkcji zależy od wersji silnikowej lub

innego wyposażenia dodatkowego. Dostępność może się różnić w zależności od rynku. Szczegółowe informacje o okresach obowiązywania, wyposażeniu standardowym i dodatkowym dostępne są na stronie [www.bmw.pl](http://www.bmw.pl), w cenniku oraz u dealerów BMW.

Odkryj innowacyjne rozwiązania BMW obejmujące elementy zewnętrzne, wyposażenie wnętrza, systemy komunikacyjne i informacyjne oraz transport i wyposażenie bagażnika.

Twój Serwis BMW chętnie doradzi Ci w sprawie pełnej oferty oryginalnych akcesoriów BMW. Więcej informacji na ten temat można znaleźć na stronie [www.bmw.pl/akcesoria](http://www.bmw.pl/akcesoria)

BMW serii 3 Touring		330i 330i xDrive	320d 320d xDrive	330d xDrive
---------------------	--	---------------------	---------------------	-------------

Masa				
Masa własna wg WE (xDrive) <sup>1</sup>	kg	[1650] ([1715])	1640 [1660] ([1715])	([1820])
Dopuszczalna masa całkowita (xDrive)	kg	[2185] ([2260])	2180 [2190] ([2255])	([2350])
Ładowność (xDrive)	kg	[610] ([620])	615 [605] ([615])	([605])
Dopuszczalna masa przyczepy bez hamulca (xDrive) <sup>2</sup>	kg	[750] ([750])	750 [750] ([750])	([750])
Dopuszczalna masa przyczepy z hamulcem do nachylenia maks. 12% / maks. 8% (xDrive) <sup>2</sup>	kg	[1600/1600] ([1800/1800])	1600/1600 [1800/1800] ([1800/1800])	([1800/1800])
Pojemność bagażnika	l	500–1510	500–1510	500–1510

Silnik BMW TwinPower Turbo <sup>3</sup>				
Cylindry / zawory	–	4/4	4/4	6 / 4
Pojemność	cm <sup>3</sup>	1998	1995	2993
Moc maksymalna przy prędkości obrotowej	kW (KM) przy obr/min	190 (258)/ 5000–6500	140 (190)/ 4000	195 (265) / 4000
Maks. moment obrotowy przy prędkości obrotowej	Nm / obr/min	400/ 1550–4400	400/ 1750–2500	580 / 1750–2750

Silnik eDrive				
Moc maksymalna	kW (KM)	–	–	–
Maks. moment obrotowy	Nm	–	–	–
Moc systemowa	kW (KM)	–	–	–
Systemowy moment obrotowy	Nm	–	–	–

Wysokonapięciowy akumulator litowo-jonowy				
Typ akumulatora / pojemność akumulatora netto	kWh	–	–	–
Zasięg w trybie elektrycznym (EAER) <sup>4,7</sup>	km	–	–	–
Zasięg w trybie elektrycznym w cyklu miejskim (EAER city) <sup>4,7</sup>	km	–	–	–
Czas ładowania (0–80%) / (0–100%) <sup>5</sup>	h	–	–	–

Przeniesienie napędu				
Rodzaj napędu	–	tylny (na wszystkie koła)	tylny (na wszystkie koła)	(na wszystkie koła)
Standardowa skrzynia biegów (xDrive)	–	8-stopniowa Steptronic (8-stopniowa Steptronic)	6-biegowa manualna (8-stopniowa Steptronic)	(8-stopniowa Steptronic)

Osiągi				
Prędkość maksymalna (xDrive)	km/h	[250] <sup>6</sup> ([250]) <sup>6</sup>	229 [230] ([225])	([250]) <sup>6</sup>
Prędkość maksymalna w trybie elektrycznym	km/h	–	–	–
Przyspieszenie 0–100 km/h (xDrive)	s	[5,9] ([5,8])	7,5 [7,1] ([7,4])	([5,4])

Zużycie paliwa <sup>3,6</sup> – Wszystkie silniki spełniają wymogi normy Euro 6				
Cykl mieszany (PHEV, ważone) (xDrive)	l/100km	6,8-7,6 7,1-7,9	5,1-5,8 5,5-6,2	6,2–6,9
Emisja CO <sub>2</sub> w cyklu mieszanym (PHEV, ważona) (xDrive)	g/km	155-173 161-180	132-151 143-160	163–182
Pojemność zbiornika paliwa ok.	l	59	40/59 <sup>9</sup>	59

Koła / opony				
Rozmiar opon	–	225/50 R17 98 YXL	225/50 R17 98 YXL	225/50 R17 98 YXL
Rozmiar obręczy kół	–	7,5 J x 17	7,5 J x 17	7,5 J x 17
Materiał	–	stop lekki	stop lekki	stop lekki

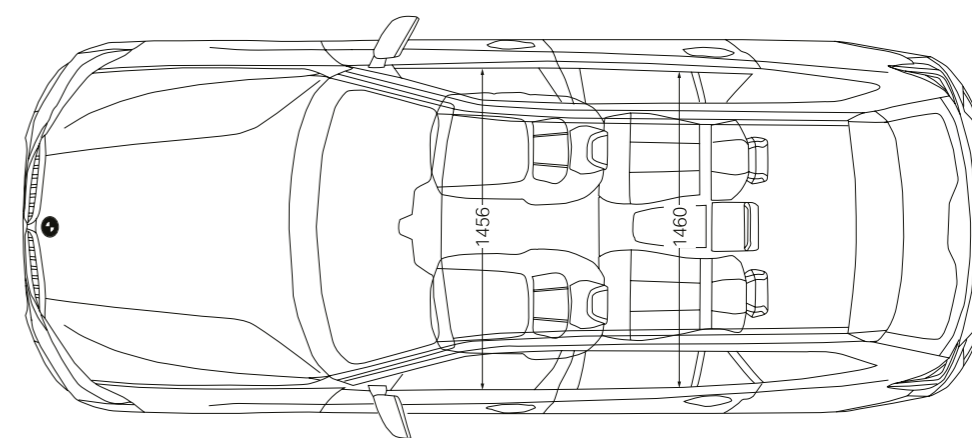
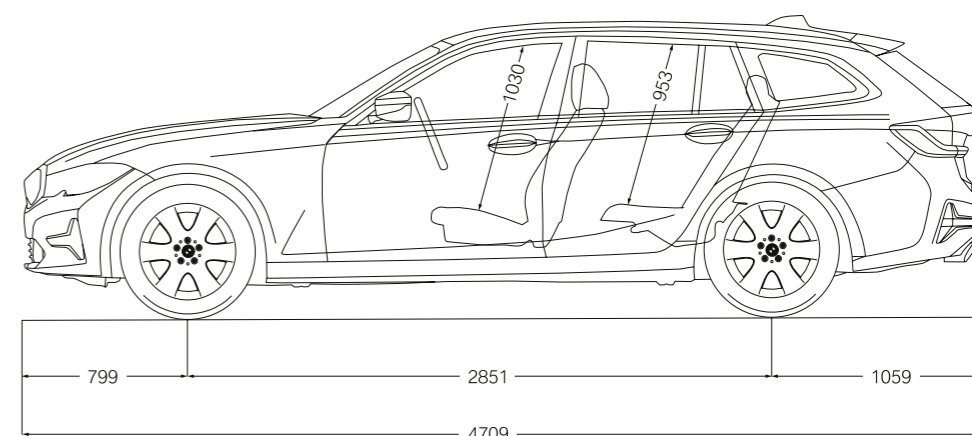
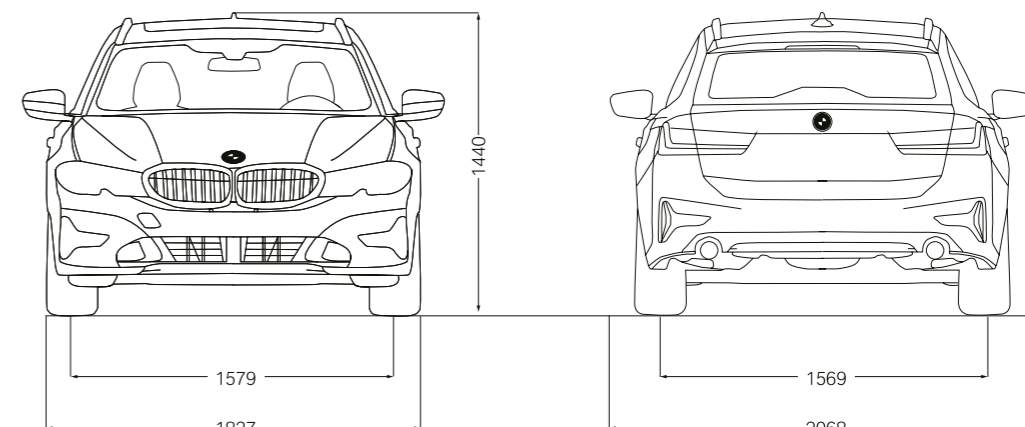

Podane osiągi, zużycie paliwa i emisja CO<sub>2</sub> obowiązują dla samochodów ze standardową skrzynią biegów. Wartości w [ ] dotyczą modeli ze skrzynią Steptronic.

<sup>1</sup> Masa własna wg WE odnosi się do pojazdu z wyposażeniem standardowym bez wyposażenia dodatkowego. Masa własna uwzględnia 90-procentowe napełnienie zbiornika paliwa i 75 kg wagi kierowcy. Wyposażenie dodatkowe może wpływać na masę samochodu, ładowność oraz, w przypadku wpływu na aerodynamikę, na prędkość maksymalną.

<sup>2</sup> Rzeczywista masa całkowita przyczepy nie może przekraczać dopuszczalnej masy przyczepy z uwzględnieniem dopuszczalnego obciążenia haka holowniczego.

<sup>3</sup> Dane dotyczące mocy silników benzynowych odnoszą się do paliwa o liczbie oktanowej 98. Dane dotyczące zużycia odnoszą się do paliwa referencyjnego zgodnie z rozporządzeniem (WE) 715/2007. Dopuszczalne jest stosowanie paliwa bezołowiowego o liczbie oktanowej 91 lub wyższej i zawartości etanolu do 10% (E10). BMW zaleca stosowanie benzyny bezołowiowej o LO 95.

<sup>4</sup> Zasięg zależy od wielu różnych czynników, przede wszystkim: indywidualnego stylu jazdy, uwarunkowań trasy, temperatury zewnętrznej, ogrzewania lub klimatyzacji oraz zastanej temperatury.

<sup>5</sup> Zależnie od lokalnej infrastruktury energetycznej. Czas trwania ładowania odpowiada ładowaniu do 100% maksymalnej pojemności.

<sup>6</sup> Wskazane dane dotyczące zużycia paliwa, emisji CO<sub>2</sub> i zużycia energii zostały ustalone na podstawie nowej procedury WLTP określonej w Rozporządzeniu (UE) 2017/1151 z dnia 1 czerwca 2017 r. w uzupełnieniu Rozporządzenia (WE) nr 715/2007 Parlamentu Europejskiego i Rady w sprawie homologacji typu pojazdów silnikowych w odniesieniu do emisji zanieczyszczeń pochodzących z lekkich pojazdów pasażerskich i użytkowych oraz w sprawie dostępu do informacji dotyczących naprawy i utrzymania pojazdów w brzmieniu obowiązującym w chwili udzielenia homologacji.

<sup>7</sup> EAER (równoważny zasięg przy zasilaniu tylko energią elektryczną).

<sup>8</sup> Ograniczona elektronicznie.

<sup>9</sup> Wyposażenie dodatkowe.

**BMW 330i TOURING Z PAKIETEM SPORTOWYM M:**

4-cylindrowy silnik benzynowy BMW TwinPower Turbo, 190 kW (258 KM),  
19-calowe obręcze kół BMW Individual ze stopów lekkich Double Spoke 793 I  
Bicolor z ogumieniem mieszanym, lakier metalizowany w kolorze szarego drawitu,  
sportowe fotele przednie w tapicerce skórzanej Vernasca w kolorze ostrygowym  
z ozdobnym stebnowaniem, listwy ozdobne z drewna szlachetnego słojanego,  
porowatego dębu.

W katalogu przedstawione są modele, elementy wyposażenia i możliwości konfiguracji  
(wyposażenie standardowe i dodatkowe) samochodów dostarczanych przez BMW  
AG na rynek niemiecki. Zakres wyposażenia i możliwości konfiguracji wyposażenia  
standardowego i dodatkowego w poszczególnych modelach mogą ulec zmianie po  
terminie zamknięcia wydania 29.04.2019 r. oraz w innych krajach Unii Europejskiej.  
Szczegółowych informacji udzielają salony sprzedaży BMW. Zmiany konstrukcji  
i wyposażenia zastrzeżone.

© BMW AG, Monachium / Niemcy. Przedruk, również we fragmentach,  
tylko za pisemną zgodą BMW AG, Monachium.  
411 003 123 83 1 2019 CB. Wydrukowano w Niemczech 2019 r.